

Le poêle-foyer-réchaud-barbecue !

Avec son réchaud intégré et son barbecue le CFS-R deviendra vite votre assurance confort !

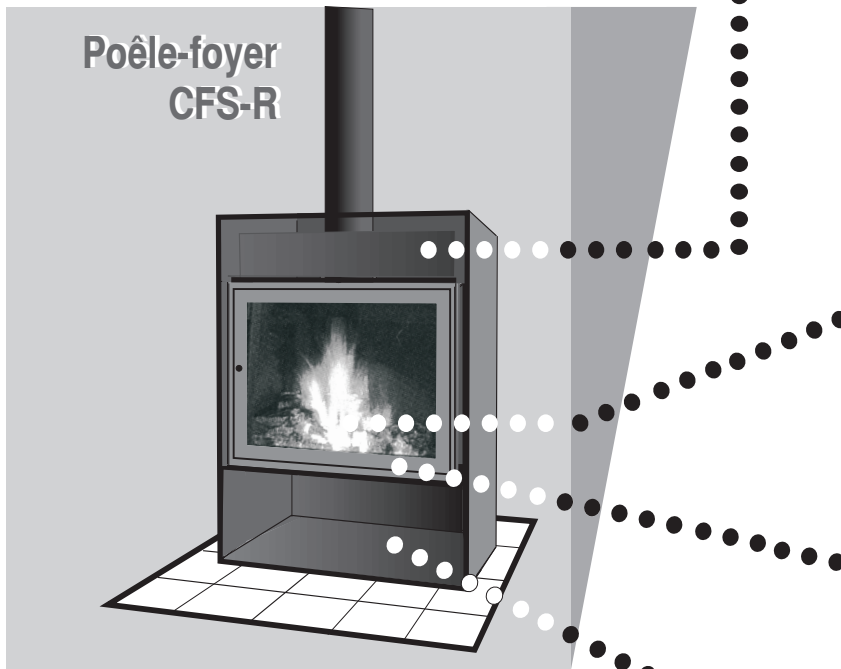

réchaud intégré (optionnel)

Vous pourrez réchauffer vos plats préférés avec ce pratique réchaud qui transformera votre appareil de chauffage au bois en mini cuisinière prête à affronter toutes les situations.

grille barbecue ajustable

Quoi de plus agréable que de cuisiner de succulentes grillades sur feu de bois et cela même en hiver. Saviez-vous que les plus grands chefs s'entendent pour dire que la braise de bois est imbattable pour rehausser la saveur des grillades et donner un arôme particulier à tous vos mets. Votre barbecue au propane perdra son intérêt!

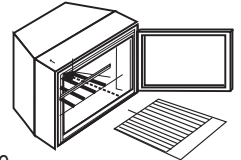

porte vitrée et pare-étincelles

Vous aurez le choix. Par temps froids, la grande porte en verre céramique vous donnera un chauffage puissant tout en offrant une vision irréprochable sur le feu. En été, si vous avez le goût d'un feu de foyer d'ambiance, vous pourrez retirer (ou simplement ouvrir) la porte vitrée et installer un pare-étincelles. Et dans chaque cas, votre poêle fonctionnera parfaitement bien.

caisson à convection pour un confort inégalé

En plus d'améliorer la distribution de la chaleur dans la maison en créant une circulation d'air continue, le caisson à convection permet de réduire au minimum les dégagements requis par rapport aux murs combustibles.

chauffer une pièce attenante

Une idée géniale qui vous permettra d'utiliser votre poêle pour chauffer un sous-sol ou une autre pièce adjacente. L'installation ne peut être plus simple. Il suffisait d'y penser. Détails au verso.

bac humidificateur amovible

Une autre trouvaille de Don-Bar. Un bac en acier inoxydable facultatif que vous n'aurez qu'à remplir d'eau puis déposer sur le réchaud pour humidifier l'air ambiant. Simple, écologique, confortable. Détails au verso.

Vous apprécierez vite les nombreux avantages de la nouvelle série de poêles-foyers Don-Bar.

Conçu à partir de notre populaire caisson encastrable pour foyers de maçonnerie, le poêle-foyer CFS offre beaucoup plus qu'une source de chaleur fiable et sécuritaire en toutes circonstances. Grâce à son réchaud et à sa grille barbecue facultative, vous serez bien armé pour affronter les pannes de chauffage qui s'éternisent et cela, en tout confort ! Le CFS vous offre vraiment beaucoup :

Plus de puissance : Notre nouveau système haute efficacité à évacuation en "S" récupère encore plus l'énergie.

De plus, la porte étanche empêche toute perte de chaleur par la cheminée.

Plus spectaculaire : Le verre céramique, extra large et autonettoyant, vous permet d'admirer, comme jamais, le spectacle du feu. Mais vous ne perdrez pas la possibilité de faire des feux d'ambiance à porte ouverte en utilisant un pare-étincelles.

Plus harmonieux : Le design, aux lignes épurées à l'extrême, a été étudié pour que l'installation reste aussi discrète que possible afin de respecter au maximum la personnalité architecturale de votre intérieur.

Plus de choix : La Série CFS vous est offerte en trois versions. Vous trouverez facilement le poêle-foyer Don-Bar qui conviendra le mieux à votre maison et à vos besoins.

Le plus grand choix de configurations sur le marché!

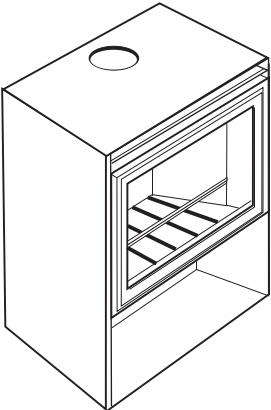
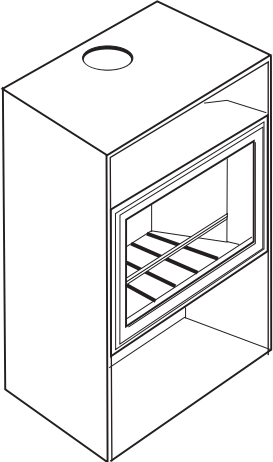
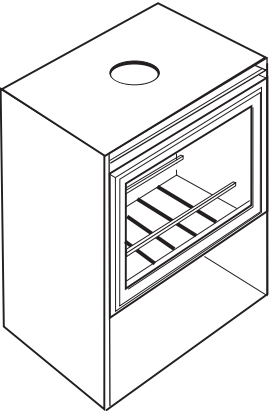
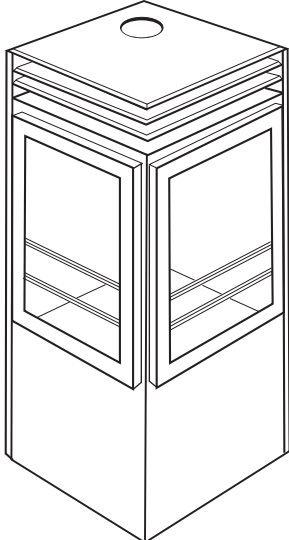
			
<p>CFS Le standard de notre gamme. Choix de 4 dimensions.</p>	<p>CFS-R Mêmes caractéristiques que notre CFS standard mais avec en plus un réchaud intégré pour réchauffer vos petits plats.</p>	<p>CFS-2 Le CFS offert en version 2 faces. Idéal pour le centre d'une pièce. Deux fois plus d'ambiance avec le même feu!</p>	<p>CFS-C Ici Don-Bar vous offre un poêle vraiment unique en son genre. Le CFS version coin.</p>

Fiche technique

VERSION	69-61 CFS-R	69-69 CFS-R	80-69 CFS-R	60-90 CFS - R
Puissance Kw/h	15	18	20	
Puissance Btu/h	52,000	62,000	68,000	
Surface chauffée	700 à 1600 pi. car.	900 à 1800 pi. car.	1000 à 2000 pi. car.	
Sortie cheminée	6" ou 7" (150/180)	7" ou 8" (180/200)	7" ou 8" (180/200)	
Bûches max.	16" (405 mm)	20" (508 mm)	20" (508 mm)	
Vision	260 po. car.	400 po. car.	480 po. car.	

Options: Grille BBQ. Pare-étincelles. Clapet antirefoulement. Système de chauffage pour pièce attenante. Tablette à cendres. Bac humidificateur. Prise d'air extérieur. Système haute efficacité HE (voir détail).

Les 3 secrets des poêles-foyers Don-Bar

- 1 ▶ Premièrement et contrairement aux poêles à combustion contrôlée standards, l'air de combustion s'ajuste à deux endroits: au niveau du feu et aussi au niveau du clapet de sortie. Ce **double ajustement fait monter au maximum la température** dans la chambre à combustion permettant ainsi de maintenir la vitre propre tout en assurant une meilleure combustion.
- 2 ▶ Deuxièmement, comme la grande porte vitrée reste propre, le **rayonnement infrarouge** passe aisément au travers pour vous réchauffer agréablement.
- 3 ▶ Troisièmement, la **chaleur irradiée par le foyer est récupérée rapidement** et recirculée par convection dans la maison grâce à la deuxième paroi du foyer.

Système optionnel haute efficacité HE

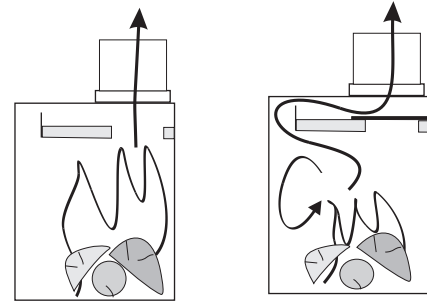

Mode foyer (clapet ouvert):
 Idéal pour feux d'ambiance avec pare-étincelles ou pour la cuisine au BBQ.

Mode chauffage (clapet fermé):
 Rebrûle les gaz pour un surcroît de chaleur. Garde le verre et la cheminée propres.

Version CFS-R (avec réchaud)				Dégagements requis		Version CFS		CFS-C									
				<table border="1"> <tr> <td>Mur arrière</td> <td>8" (203 mm)</td> </tr> <tr> <td>Mur latéral</td> <td>24" (610 mm)</td> </tr> <tr> <td>En coin</td> <td>8" (203 mm)</td> </tr> </table>		Mur arrière	8" (203 mm)	Mur latéral	24" (610 mm)	En coin	8" (203 mm)						
Mur arrière	8" (203 mm)																
Mur latéral	24" (610 mm)																
En coin	8" (203 mm)																
A	27-1/8" (690 mm)	27-1/8" (690 mm)	31-1/2" (800 mm)			A											
B	39" (990 mm)	41" (1041 mm)	41" (1041 mm)			B											
C	19-3/4" (502 mm)	19-3/4" (502 mm)	24" (610 mm)			C											
D	13" (330 mm)	19-3/4" (502 mm)	16" (406 mm)			D											
E	20-3/4" (527 mm)	20-3/4" (527 mm)	22-3/4" (578 mm)			E											
H	13-3/4" (349 mm)	13-3/4" (349 mm)	15-3/4" (400 mm)			H											
i	variable	variable	variable			i											
J	15" (380 mm)	15" (380 mm)	15" (380 mm)			J											
K	Sortie 7" (178 mm) réductible à 6"	Sortie 8" (200 mm) réductible à 7"	Sortie 8" (200 mm) réductible à 7"			K											

Accessoires facultatifs

Système de chauffage pour pièce attenante

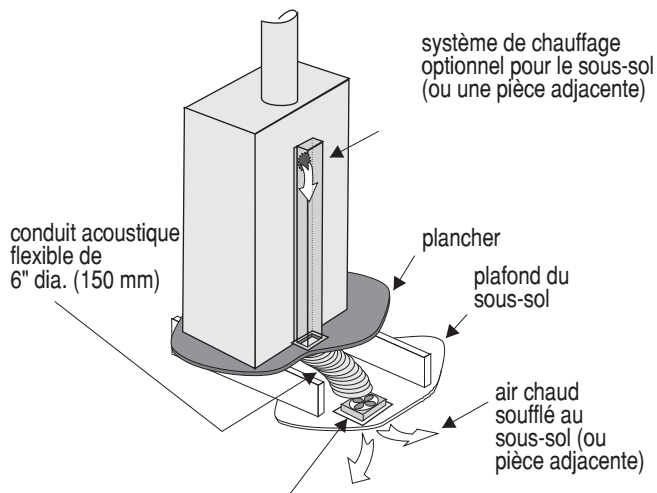

ventilateur axial de 105 pcm ou de 230 pcm inséré et fixé dans le conduit flexible (pour un fonctionnement doux et silencieux)

Humidificateur et tablette à cendres

